

Broschüre DIN A5 hoch

Booklet DIN A5 portrait



Format Ihrer Druckdatei (inkl. 2 mm Beschnitt): 152 x 214 mm

Format of your print file (incl. 2 mm trim-off): 152 x 214 mm

Endformat Ihres Druckproduktes (offen): 296 x 210 mm

Final size of your print product (open): 296 x 210 mm

Endformat Ihres Druckproduktes (geschlossen): 148 x 210 mm

Final size of your print product (closed): 148 x 210 mm

Einzelseite // Single page

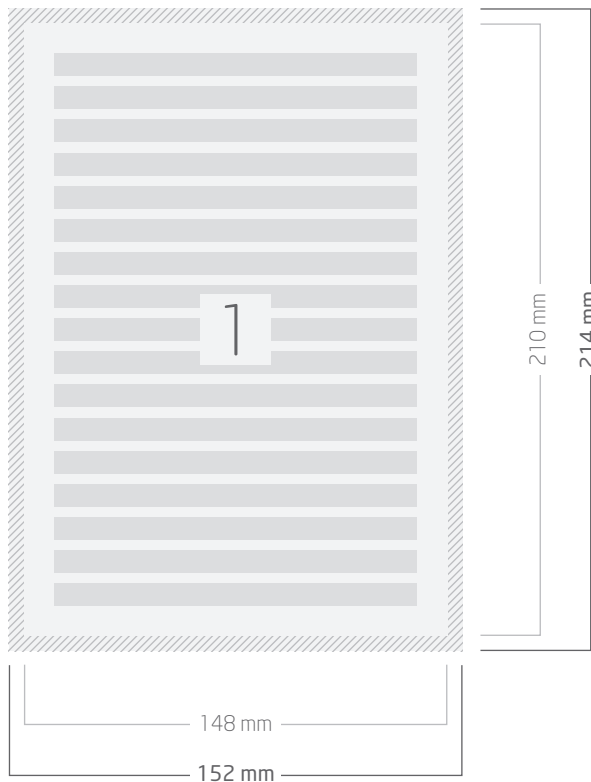

Datenhinweis:

Die Seiten bitte als **fortlaufende** Einzelseiten in einer Datei anliefern. (U1, U2, Innenseiten, U3, U4). Seite 1 der Datei entspricht dabei dem Titelbild (U1).

Dies gilt für alle Broschüren mit **Klammerheftung**, **Ringösenheftung** und **Spiralbindung**.*

***Ausnahme** sind Broschüren mit **6-seitigem Umschlag**. Den Aufbau in zwei Varianten finden Sie auf den Folgeseiten.

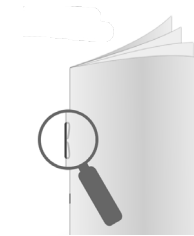
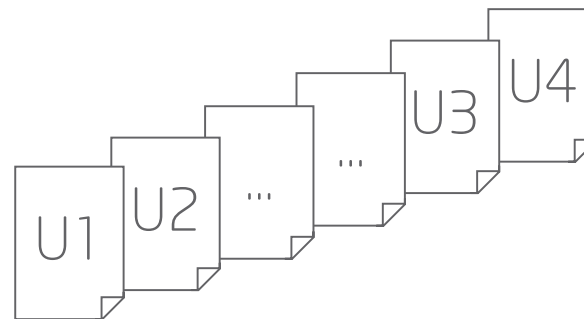

Beispiel:
Klammerheftung

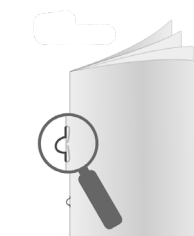

Beispiel:
Ringösenheftung



Beispiel:
Spiralbindung

Legende // Key

 **Beschnittzugabe 2 mm**
// Trim-off 2 mm

 **Gestaltungsfläche**
// Design area

 **Beispielhafte Textplatzierung inkl. min. 5 mm Sicherheitsabstand zum Bund und zu Beschnitt- und Falzkanten.**
// Exemplary text positioning with 5 mm safety margin to trim and fold edges

Bei Broschüren mit **Spiralbindung** sollte der Abstand zum Bund/zur Bindung min. **15 mm** betragen.
// For brochures with spiral binding, the distance to the bundle/binding should be at least 15 mm.

6-seitiger Umschlag, Klappe Titelseite/U1, außen

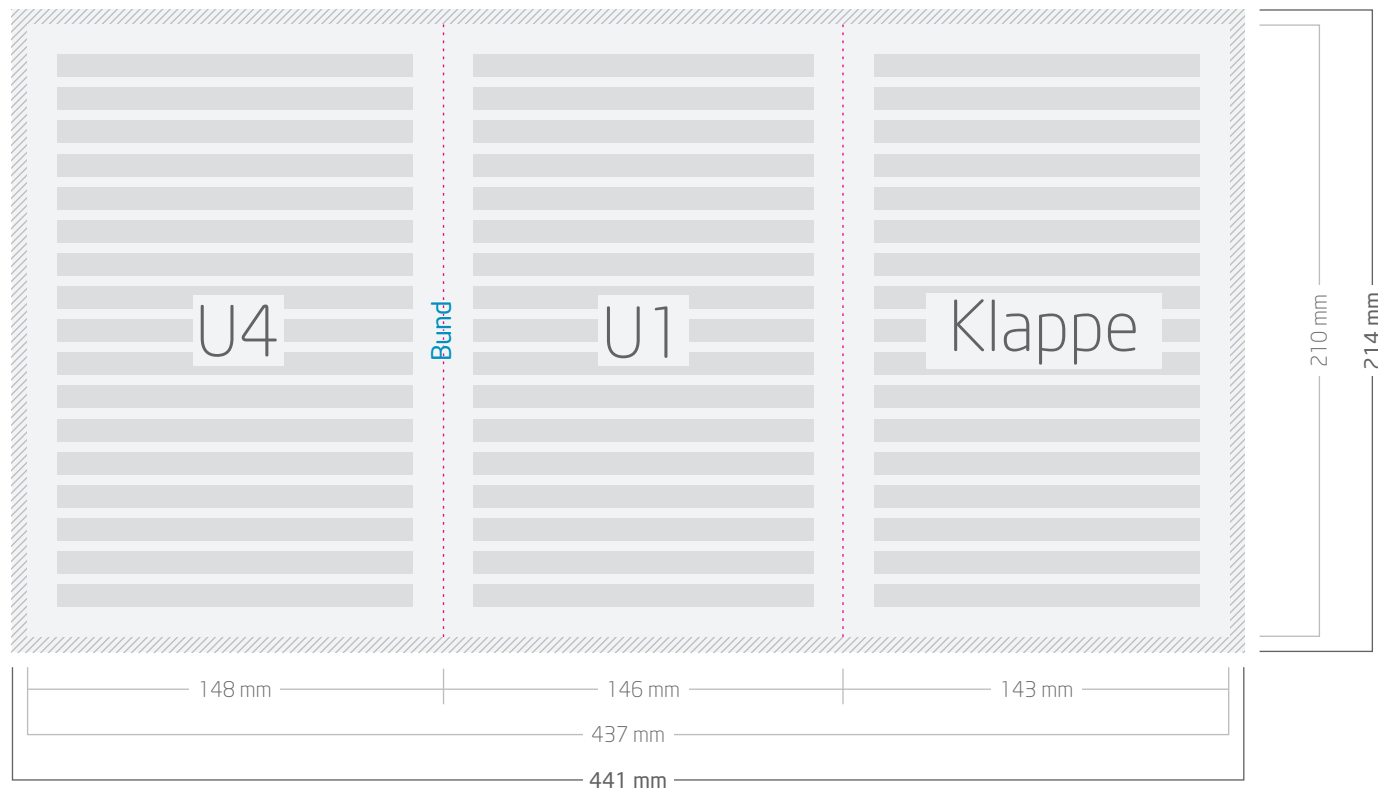

Datenhinweis:

Die Umschlagsseiten bitte montiert als Aussen- und Innenseite in einer Datei und den Inhalt dazu als fortlaufende Einzelseiten in einer separaten Datei anliefern.

Bitte geben Sie bei der Datenübertragung mit an ob die Klappe an der Titel- oder Rückseite sitzt.

Legende //key

 Beschnittzugabe 2 mm
// Trim-off 2 mm

 Gestaltungsfläche
// Design area

 Falzlinien
// Fold

 Beispielhafte Textplatzierung inkl. min. 5 mm Sicherheitsabstand zum Bund und zu Beschnitt- und Falzkanten.
// Exemplary text positioning with 5 mm safety margin to trim and fold edges

Bei Broschüren mit **Spiralbindung** sollte der Abstand zum Bund/zur Bindung min. 15 mm betragen.
// For brochures with spiral binding, the distance to the bundle/binding should be at least 15 mm.

6-seitiger Umschlag, Klappe Titelseite, innen

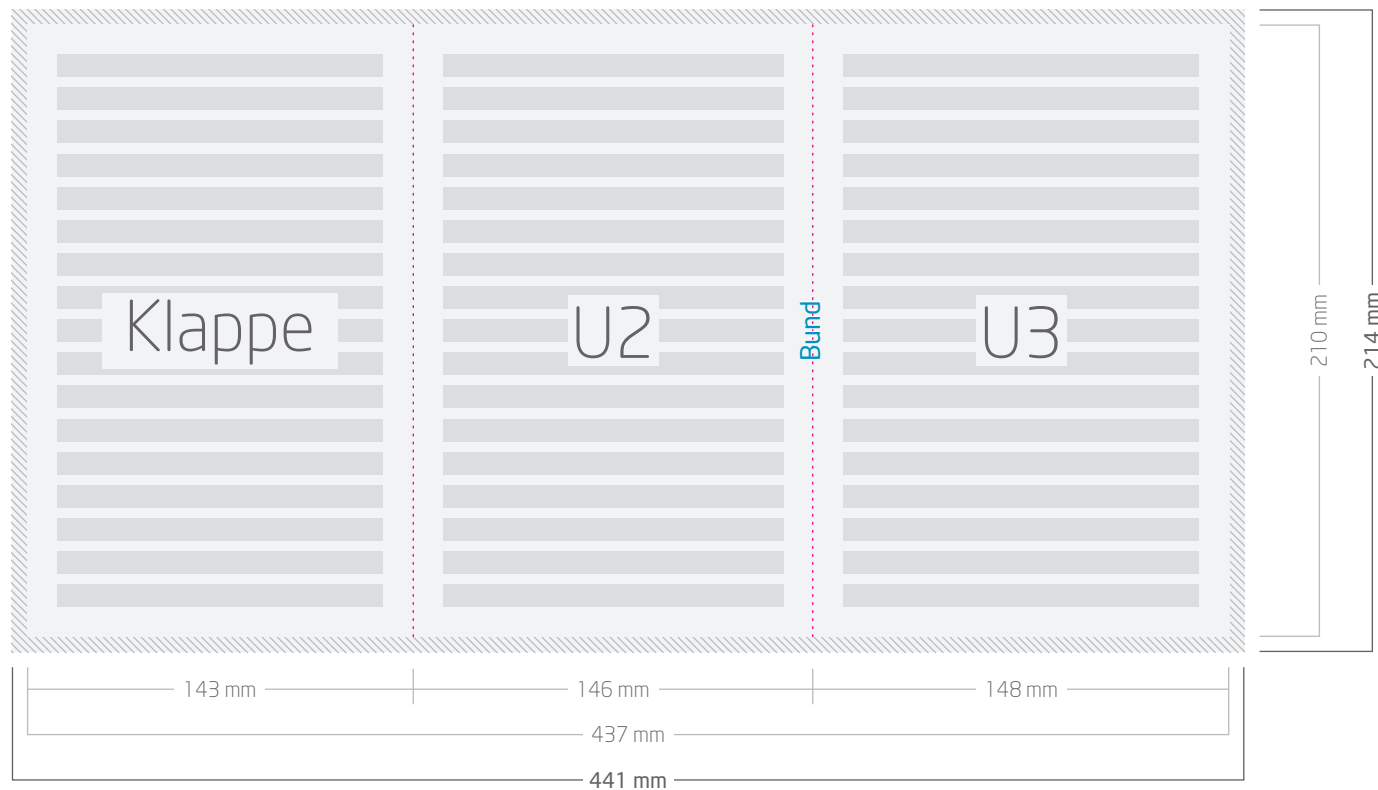

Datenhinweis:

Die Umschlagsseiten bitte montiert als Aussen- und Innenseite in einer Datei und den Inhalt dazu als fortlaufende Einzelseiten in einer separaten Datei anliefern.

Bitte geben Sie bei der Datenübertragung mit an ob die Klappe an der Titel- oder Rückseite sitzt.

Legende //key

 Beschnittzugabe 2 mm
// Trim-off 2 mm

 Gestaltungsfläche
// Design area

 Falzlinien
// Fold

 Beispielhafte Textplatzierung inkl. min. 5 mm Sicherheitsabstand zum Bund und zu Beschnitt- und Falzkanten.
// Exemplary text positioning with 5 mm safety margin to trim and fold edges

Bei Broschüren mit **Spiralbindung** sollte der Abstand zum Bund/zur Bindung min. 15 mm betragen.
// For brochures with spiral binding, the distance to the bundle/binding should be at least 15 mm.

6-seitiger Umschlag, Klappe Rückseite/U4, außen

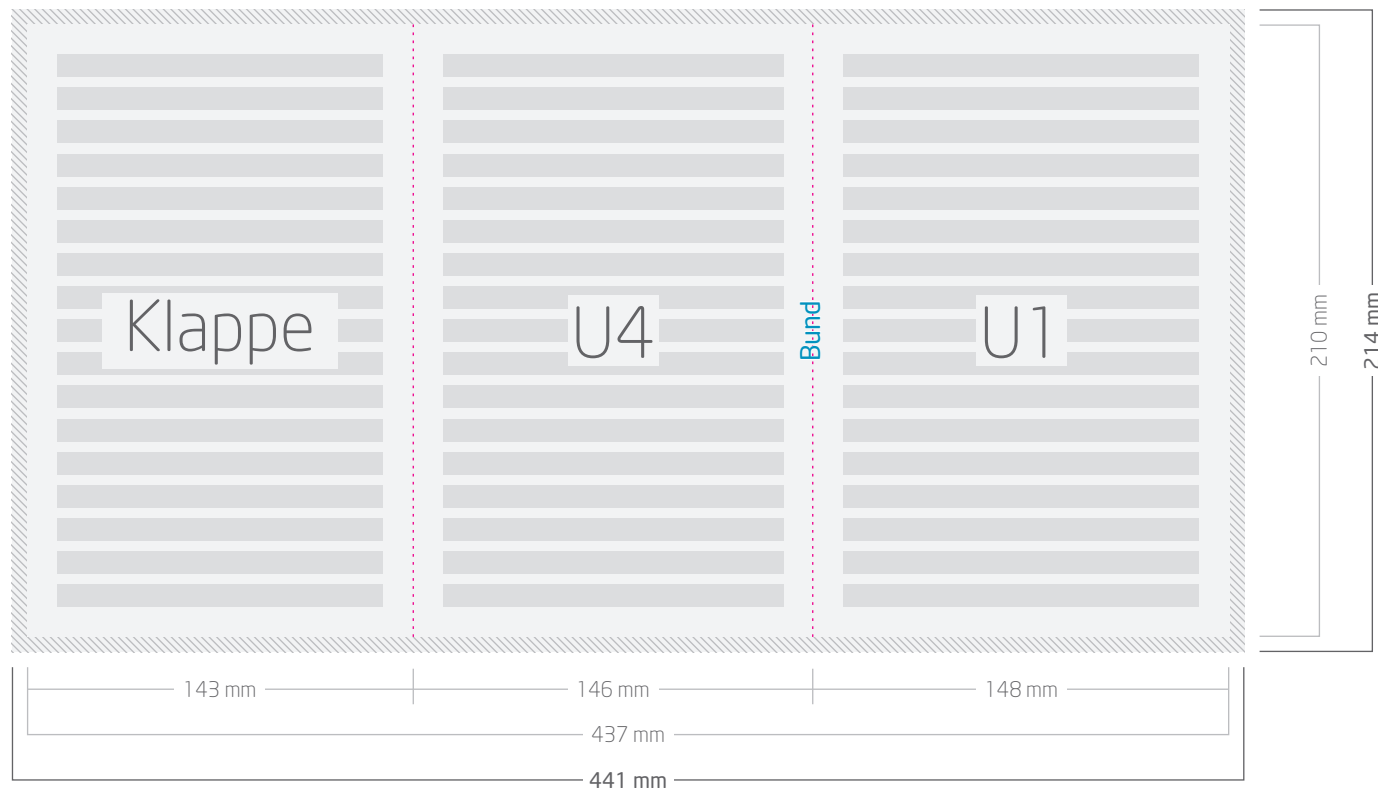

Datenhinweis:

Die Umschlagsseiten bitte montiert als Aussen- und Innenseite in einer Datei und den Inhalt dazu als fortlaufende Einzelseiten in einer separaten Datei anliefern.

Bitte geben Sie bei der Datenübertragung mit an ob die Klappe an der Titel- oder Rückseite sitzt.

Legende //key

 Beschnittzugabe 2 mm
// Trim-off 2 mm

 Gestaltungsfläche
// Design area

 Falzlinien
// Fold

 Beispielhafte Textplatzierung inkl. min. 5 mm Sicherheitsabstand zum Bund und zu Beschnitt- und Falzkanten.
// Exemplary text positioning with 5 mm safety margin to trim and fold edges

Bei Broschüren mit **Spiralbindung** sollte der Abstand zum Bund/zur Bindung min. 15 mm betragen.
// For brochures with spiral binding, the distance to the bundle/binding should be at least 15 mm.

6-seitiger Umschlag, Klappe Rückseite, innen

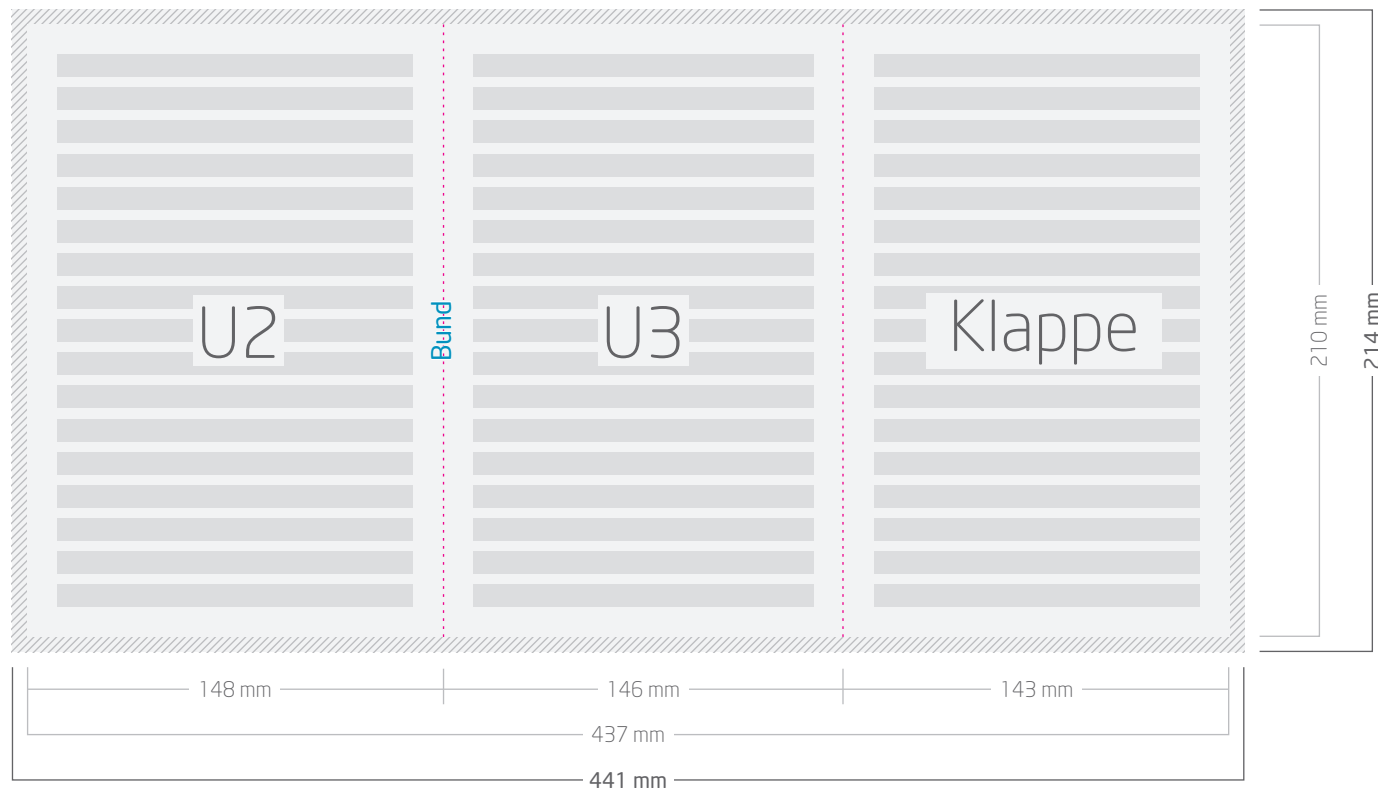

Datenhinweis:

Die Umschlagsseiten bitte montiert als Aussen- und Innenseite in einer Datei und den Inhalt dazu als fortlaufende Einzelseiten in einer separaten Datei anliefern.

Bitte geben Sie bei der Datenübertragung mit an ob die Klappe an der Titel- oder Rückseite sitzt.

Legende //key

 Beschnittzugabe 2 mm
// Trim-off 2 mm

 Gestaltungsfläche
// Design area

 Falzlinien
// Fold

 Beispielhafte Textplatzierung inkl. min. 5 mm Sicherheitsabstand zum Bund und zu Beschnitt- und Falzkanten.
// Exemplary text positioning with 5 mm safety margin to trim and fold edges

Bei Broschüren mit **Spiralbindung** sollte der Abstand zum Bund/zur Bindung min. 15 mm betragen.
// For brochures with spiral binding, the distance to the bundle/binding should be at least 15 mm.

Broschüre DIN A5 quer

Booklet DIN A5 landscape

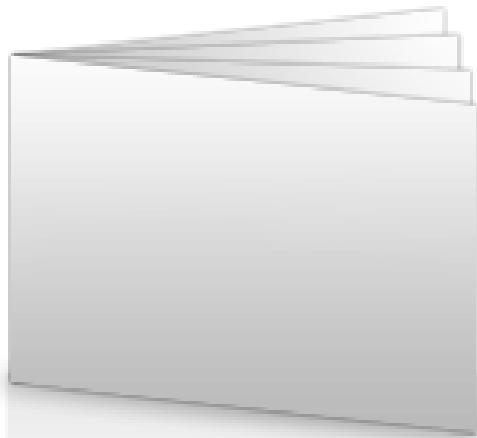

Format Ihrer Druckdatei (inkl. 2 mm Beschnitt): 214 x 152 mm

Format of your print file (incl. 2 mm trim-off): 214 x 152 mm

Endformat Ihres Druckproduktes (offen): 420 x 148 mm

Final size of your print product (open): 420 x 148 mm

Endformat Ihres Druckproduktes (geschlossen): 210 x 148 mm

Final size of your print product (closed): 210 x 148 mm

Einzelseite // Single page

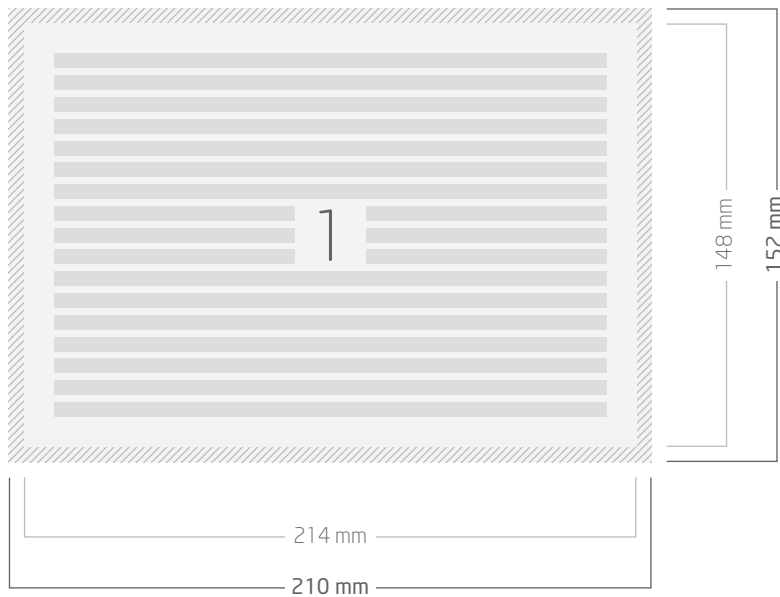

Datenhinweis:

Die Seiten bitte als **fortlaufende** Einzelseiten in einer Datei anliefern. (U1, U2, Innenseiten, U3, U4). Seite 1 der Datei entspricht dabei dem Titelbild (U1).

Dies gilt für alle Broschüren mit **Klammerheftung**, **Ringösenheftung** und **Spiralbindung**.*

***Ausnahme** sind Broschüren mit **6-seitigem Umschlag**. Den Aufbau in zwei Varianten finden Sie auf den Folgeseiten.

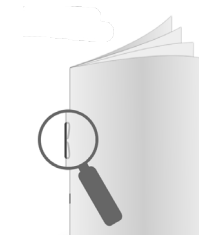
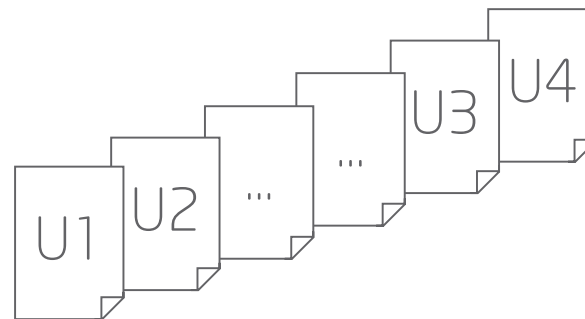

Beispiel:
Klammerheftung

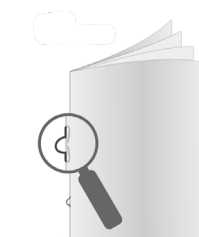

Beispiel:
Ringösenheftung



Beispiel:
Spiralbindung

Legende // Key

 **Beschnittzugabe 2 mm**
// Trim-off 2 mm

 **Gestaltungsfläche**
// Design area

 **Beispielhafte Textplatzierung inkl. min. 5 mm Sicherheitsabstand zum Bund und zu Beschnitt- und Falzkanten.**
// Exemplary text positioning with 5 mm safety margin to trim and fold edges

Bei Broschüren mit **Spiralbindung** sollte der Abstand zum Bund/zur Bindung min. **15 mm** betragen.
// For brochures with spiral binding, the distance to the bundle/binding should be at least 15 mm.

6-seitiger Umschlag, Klappe Titelseite/U1, außen

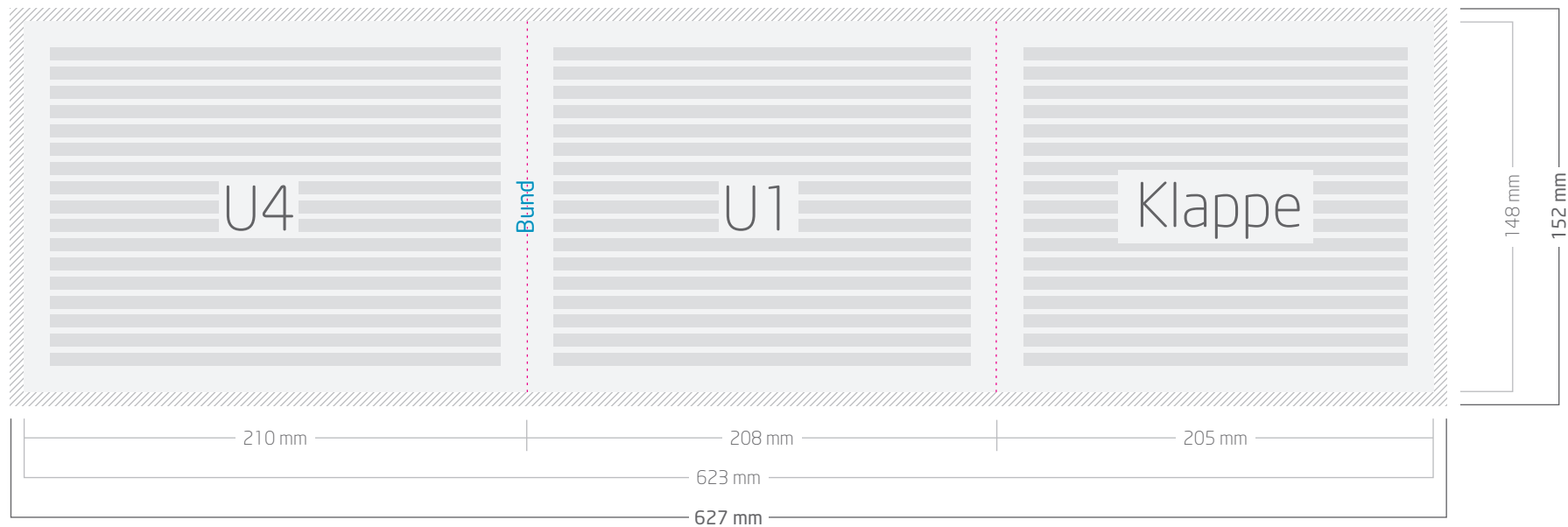

Legende // key

 Beschnittzugabe 2 mm
// Trim-off 2 mm

 Gestaltungsfläche
// Design area

 Falzlinien
// Fold

 Beispielhafte Textplatzierung inkl. min. 5 mm Sicherheitsabstand zum Bund und zu Beschnitt- und Falzkanten.
// Exemplary text positioning with 5 mm safety margin to trim and fold edges

Bei Broschüren mit **Spiralbindung** sollte der Abstand zum Bund/zur Bindung min. 15 mm betragen.
// For brochures with spiral binding, the distance to the bundle/binding should be at least 15 mm.

6-seitiger Umschlag, Klappe Titelseite, innen

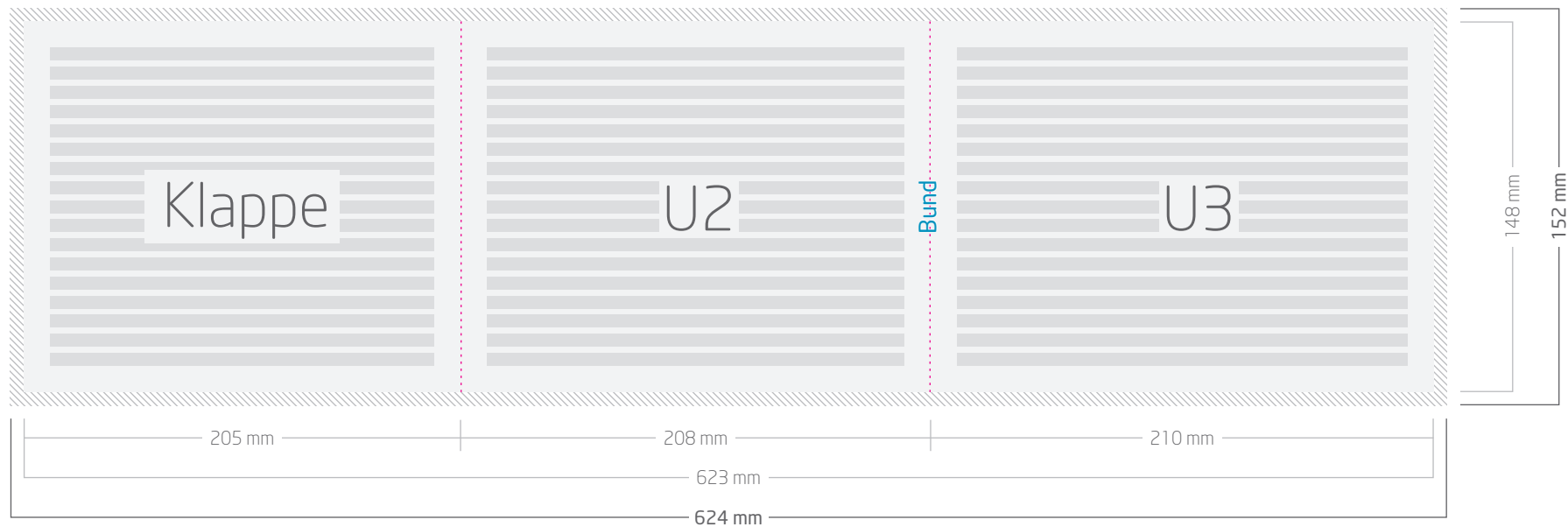

Datenhinweis:

Die **Umschlagsseiten** bitte **montiert** als Aussen- und Innenseite in einer Datei und den **Inhalt** dazu als **fortlaufende Einzelseiten** in einer separaten Datei anliefern. Bitte geben Sie bei der Datenübertragung mit an ob die Klappe an der Titel- oder Rückseite sitzt.

Legende //key

 **Beschnittzugabe 2 mm**
// Trim-off 2 mm

 **Gestaltungsfläche**
// Design area

 **Falzlinien**
// Fold

 **Beispielhafte Textplatzierung inkl. min. 5 mm Sicherheitsabstand zum Bund und zu Beschnitt- und Falzkanten.**
// Exemplary text positioning with 5 mm safety margin to trim and fold edges

Bei Broschüren mit **Spiralbindung** sollte der Abstand zum Bund/zur Bindung min. **15 mm** betragen.
// For brochures with spiral binding, the distance to the bundle/binding should be at least 15 mm.

6-seitiger Umschlag, Klappe Rückseite/U4, außen

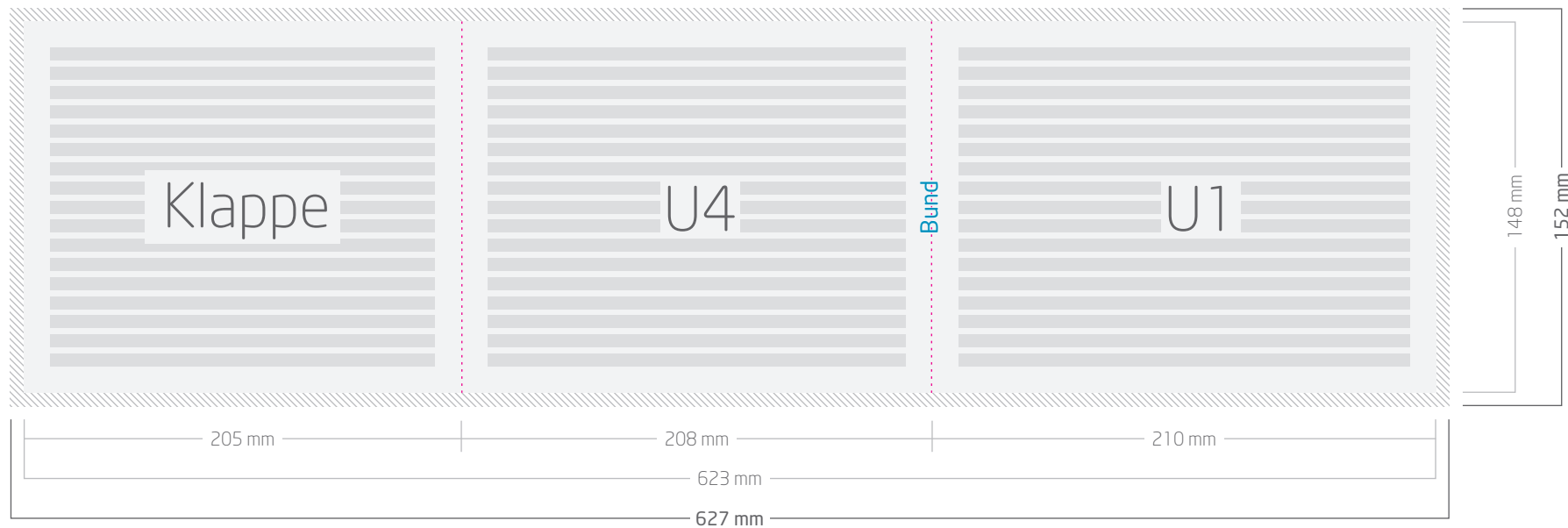

Datenhinweis:

Die **Umschlagsseiten** bitte **montiert** als Aussen- und Innenseite in einer Datei und den **Inhalt** dazu als **fortlaufende Einzelseiten** in einer separaten Datei anliefern. Bitte geben Sie bei der Datenübertragung mit an ob die Klappe an der Titel- oder Rückseite sitzt.

Legende //key

 **Beschnittzugabe 2 mm**
// Trim-off 2 mm

 **Gestaltungsfläche**
// Design area

 **Falzzlinien**
// Fold

 **Beispielhafte Textplatzierung inkl. min. 5 mm Sicherheitsabstand zum Bund und zu Beschnitt- und Falzkanten.**
// Exemplary text positioning with 5 mm safety margin to trim and fold edges

Bei Broschüren mit **Spiralbindung** sollte der Abstand zum Bund/zur Bindung min. **15 mm** betragen.
// For brochures with spiral binding, the distance to the bundle/binding should be at least 15 mm.

6-seitiger Umschlag, Klappe Rückseite, innen

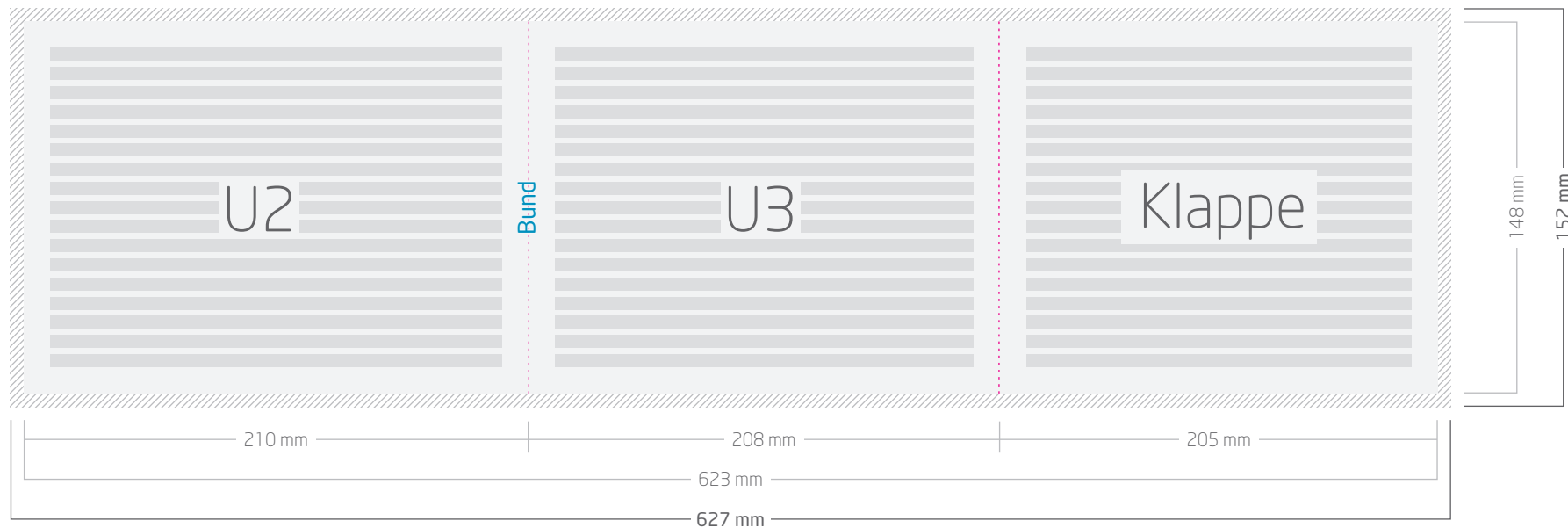

Datenhinweis:

Die **Umschlagsseiten** bitte **montiert** als Aussen- und Innenseite in einer Datei und den **Inhalt** dazu als **fortlaufende Einzelseiten** in einer separaten Datei anliefern. Bitte geben Sie bei der Datenübertragung mit an ob die Klappe an der Titel- oder Rückseite sitzt.

Legende //key

 **Beschnittzugabe 2 mm**
// Trim-off 2 mm

 **Gestaltungsfläche**
// Design area

 **Falzzlinien**
// Fold

 **Beispielhafte Textplatzierung inkl. min. 5 mm Sicherheitsabstand zum Bund und zu Beschnitt- und Falzkanten.**
// Exemplary text positioning with 5 mm safety margin to trim and fold edges

Bei Broschüren mit **Spiralbindung** sollte der Abstand zum Bund/zur Bindung min. **15 mm** betragen.
// For brochures with spiral binding, the distance to the bundle/binding should be at least 15 mm.

Produktbezogene Hinweise // Product-related information

- Beim Falzen von Broschüren mit höheren Seitenzahlen kann es zum **Bundversatz** kommen. Die innenliegenden Seiten werden verdrängt und nach außen gedrückt. Dadurch werden die **inneren Seiten kürzer**. Bei der Druckdatenerstellung muss berücksichtigt werden, dass randnahe Objekte wie z.B. Seitenzahlen, angeschnitten werden können.
// When folding booklets with a higher number of pages, there may be an offset. The inner pages are displaced and pressed outwards. This makes the inner pages shorter. When creating the print data, it must be taken into account that objects close to the edges, such as page numbers, can be trimmed.
- Beschnittzugabe von **2 mm** beachten (siehe Fig. 1).
// Note **2 mm** trim-off (see Fig. 1).
- Sicherheitsabstand von **5 mm** für Texte und Elemente einhalten (siehe Fig. 2).
// Keep a safety edge of **5 mm** for text and elements (see Fig. 2).
- Auflösung von **300 dpi** verwenden.
// Use resolution of **300 dpi**.



Der Bundversatz/die Verdrängung lässt sich mit folgender Formel berechnen:
Anzahl der Inhaltsseiten : 4 x Grammatik Inhalt : 1000 = Verdrängung in mm.
Beispiel (56 Seiten Inhalt und 135g/qm Papier) 56 : 4 x 135 : 1000 = 1,89 mm.

Allgemeine Hinweise // General information

- Vorder- und Rückseite möglichst in einer Datei anliefern (PDF).
// Insert front and back page as possible in one file (PDF).
- Schriften einbetten oder in Pfade wandeln.
// Embed fonts or convert them to paths.
- Keine Verwendung von Kommentar- und/oder Formularfeldern.
// Don't use comments and form fields.
- Keine Beschnittzeichen oder Passkreuze anlegen.
// No crop marks or register marks.
- CMYK-Farbraum verwenden.
// Use the CMYK color space.
- Daten grundsätzlich in Originalgröße anlegen (zzgl. Beschnitt, Exporteinstellungen beachten!).
// Basically create the document in original size (plus trim, note export settings!).
- Unser [»Datencheck](#) beinhaltet ggf. auch Korrekturen an Ihren Dateien. In diesem Fall erhalten Sie eine E-Mail mit der Bitte um Freigabe. Bitte beachten Sie, dass eine fehlende Druckfreigabe den Liefertermin verzögern kann.
// Our [»data check](#) may also include corrections to your files. In this case, you will receive an e-mail with a request for approval. Please note that a missing release may delay the delivery date.
- Zusätzliche Informationen und How-To's finden Sie in unserem [»Downloadbereich](#).
// For additional information and how-to's, see our [»download section](#).

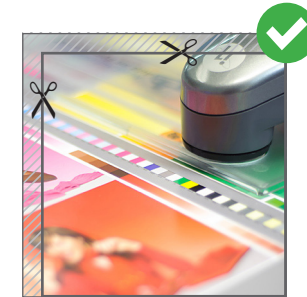

- Fig. 1: Hintergründe bitte immer vollflächig anlegen.
// Fig. 1: Please use backgrounds full surface.



- Fig. 2: Texte bitte immer mit einem Sicherheitsabstand zur Schneidekante anlegen.
// Fig. 2: Please insert text always with a safety margin from the cutting edges.